

※下記図面はビス止め仕様
(取付方法は別紙参照)

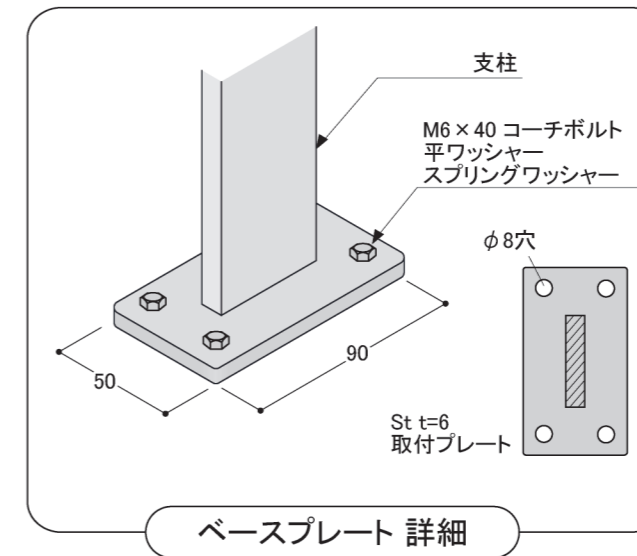

塗装色	ブラック
使用環境	屋外

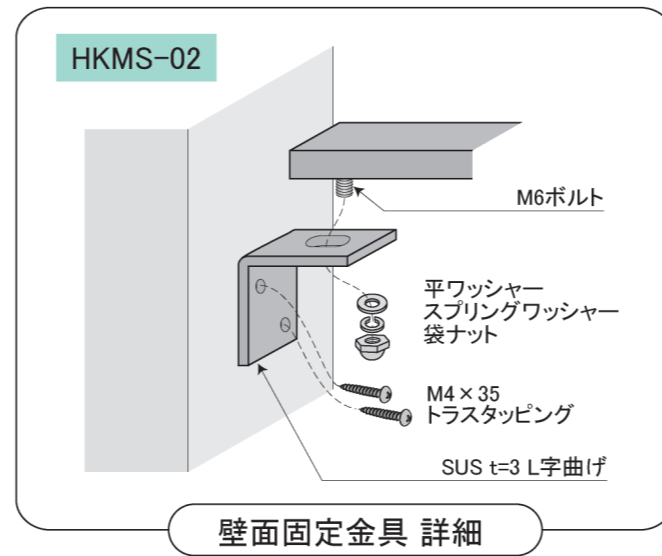
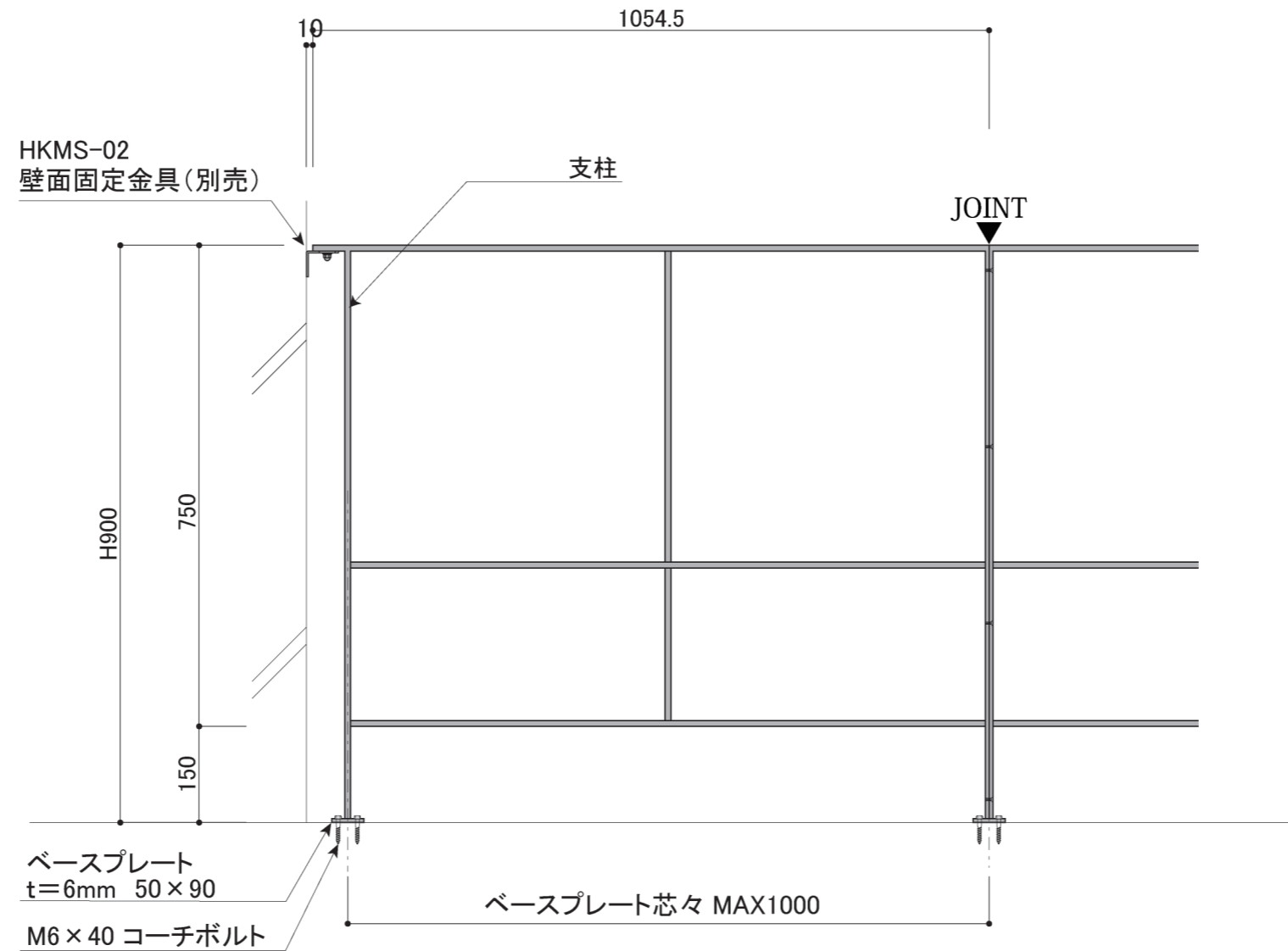

DECORATED EUROPEAN WROUGHT IRON & SIGN
METAL CREATE

株式会社 メタルクリエイト
TEL:03-3655-7771
FAX:03-3653-7000

PROJECT NAME スチール製シンプルモダンバルコニーフェンス
SUBJECT BFS-002

DATE 25/02/18

DIRECTOR
DRAWN WATANABE

NO.
SCALE 1/10